

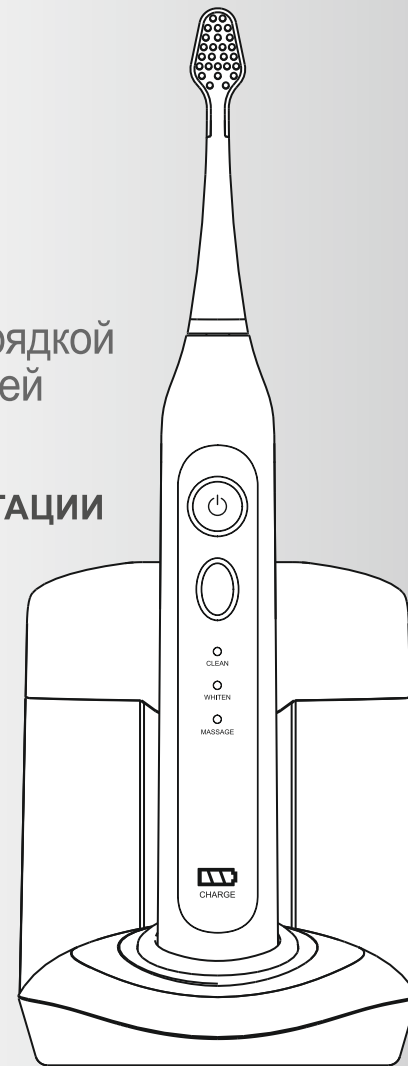

ЭЛЕКТРИЧЕСКАЯ УЛЬТРАЗВУКОВАЯ ЗУБНАЯ ЩЕТКА HSD-008

+ дорожный футляр с зарядкой
от USB и УФ-дезинфекцией

ИНСТРУКЦИЯ ПО ЭКСПЛУАТАЦИИ



Donfeel LLC

Address: Russia, Moscow region, Mytishi, V.Voloshinoj str., 19/16, E207,
P.C.141014

Tel: +7-495-7710576

E-mail: donfeel@bk.ru Web: www.donfeel.com

ООО "Донфил"

Адрес: 141014, Россия, Московская обл., г. Мытищи, ул.В.Волошиной,
д.19/16, офис 207.



Перед тем как пользоваться зубной щеткой прочтите полностью данную инструкцию и сохраните ее.
Если Вы передаете щетку другому лицу, вместе с ней передавайте и инструкцию.

1. НАЗНАЧЕНИЕ

1.1. Электрическая ультразвуковая зубная щетка - инновационный бытовой прибор, предназначенный для гигиены полости рта, массажа десен. Зубная щетка служит эффективным предметом гигиены полости рта наряду с ирригаторами, зубными бальзамами, пастами, флоссами и другими профилактическими средствами. В модели Donfeel HSD-008 используются передовые решения в проектировании и производстве зубных щеток на текущий момент:

1) новейший powerful-мотор (повышенной мощности, энергоэффективный) в сочетании с механизмом реверса обеспечивает великолепную чистку и массаж с использованием интенсивных вращательно-поступательных механических движений и микроимпульсов. За 1 секунду происходит до 800 вращательных движений, каждое из которых формируется 60 поступательными микроимпульсами, передаваемыми на ротор и щеточную насадку. Это решение позволило реализовать новый режим экспресс-чистки: за 1 мин можно освежить полость рта, когда остается очень мало времени для этой процедуры.

2) 3 типа насадок обеспечат полную гигиену полости рта:

- насадка со средней жесткостью для общей гигиены;
- с прорезиненной щетиной для чувствительных тканей и массажа десен;
- интердентальная для межзубных промежутков и снятия отложений в труднодоступных местах, а также при использовании брекетов и ортодонтических конструкций.

2. МЕДИЦИНСКИЕ ГАРАНТИИ

2.1. Поставщик и Продавец информируют Покупателя, что данная зубная щетка - бытовой прибор, основным назначением которого является гигиена полости рта. Наличие механических ультразвуковых колебаний следует рассматривать как полезную дополнительную функцию. Если ультразвук требуется как основная функция или Вам необходима специальная физиотерапия, то следует обратиться за консультацией к стоматологу для назначения процедур на оборудовании медицинского назначения.

2.2. Зубная щетка прошла сертификационные испытания в России и за рубежом, соответствует требованиям:

- МСанПин 001-96 "Санитарные нормы допустимых уровней физических факторов при применении товаров народного потребления в бытовых условиях";
- ГОСТ Р 52161.1-2004 Безопасность бытовых и аналогичных электрических приборов;
- Технических регламентов: ТР ТС 004/2011 "О безопасности низковольтного оборудования";
- ТР ТС 020/2011 "Электромагнитная совместимость технических средств".

2.3. По всем медицинским вопросам, совместимости процедуры гигиены электрической ультразвуковой зубной щеткой с Вашим здоровьем, обращайтесь за консультацией к Вашему доктору. Если Вы не уверены в безвредности процедуры - не применяйте щетку без консультации с врачом! К этой рекомендации стоит особенно серьезно относиться людям с кардиостимуляторами, дефибрилляторами, перенесшим челюстно-лицевые операции и др.

2.4. На упаковке и в данной инструкции приведены сведения и термины по ультразвуку из общедоступных источников за более чем 70 лет изучения этой тематики в медицине. Но в каждом конкретном случае воздействие ультразвука (возможно даже отсутствие какого-либо эффекта) индивидуально. Зубная щетка - это не лечебное средство, а бытовое средство гигиены. Поэтому Поставщик и Продавец несут ответственность только за работоспособность и технические характеристики прибора в рамках гарантийных обязательств.

2.5. Дети до 12 лет проходят все процедуры только в присутствии взрослых. Людям с ограниченными физическими возможностями рекомендуется применять зубную щетку в присутствии мед. персонала или с подстраховкой других лиц.

3. ВАЖНАЯ ИНФОРМАЦИЯ!

Поставщик и Продавец не несут ответственности за последствия, вызванные неполным ознакомлением с данной инструкцией или непониманием принципов работы данного прибора. Если после ознакомления с инструкцией у Вас возникли какие-либо вопросы - свяжитесь пожалуйста для консультации с профильным специалистом (стоматологом) или технической поддержкой компании Донфил.

Пользуясь электрической зубной щеткой и комплектующими приспособлениями (далее по тексту - зубная щетка или прибор), особенно когда в доме есть дети, Вы должны помнить, что неподходящая операция может привести к ране, ожогам или даже смерти. Строго соблюдайте правила безопасности:

- 3.1. Используйте этот прибор только по его прямому назначению, описанному в данной инструкции.
- 3.2. Не размещайте зубную щетку, зарядную станцию, дорожный футляр в местах, откуда они могут упасть в ванну, раковину или туалет или будут подвергаться воздействию воды, а также рядом с нагревательными приборами.
- 3.3. Не пользуйтесь прибором, если он упал в воду или другую жидкость - выньте вилку из розетки немедленно.
- 3.4. Не используйте зубную щетку принимая ванну.
- 3.5. Поверхность прибора допускается очищать только сухой или влажной тканью. Не допускается мыть прибор в воде или лить на него воду. Если Вы собираетесь протереть зарядную станцию, дорожный чехол - предварительно отключите их от электросети. Включать прибор обратно в электросеть можно после того, как он полностью высохнет.
- 3.6. Запрещается дотрагиваться до поверхности ультрафиолетовой лампы (далее по тексту УФ-лампа) в рабочем и нерабочем состоянии - это может вызвать ожоги и повреждение самой УФ-лампы. Для очистки УФ-лампы используйте мягкую ткань, смоченную в спирте.
- 3.7. УФ-лампа содержит пары ртути, поэтому при обращении с ней проявляйте осторожность. В случае повреждения УФ-лампы немедленно поместите изделие в специальный контейнер для мусора с опасным содержанием для дальнейшей утилизации.
- 3.8. Не используйте зубную щетку, если она неисправна, если у зарядной станции повреждена изоляция электрического провода.
- 3.9. Тщательно инструктируйте и контролируйте детей и людей с ограниченными возможностями о надлежащем использовании зубной щетки.
- 3.10. Зарядная станция должна использоваться и храниться в недоступном для детей месте. Использование зарядной станции и дорожного футляра, подключаемых к электросети, опасно и поэтому не допускается для детей.
- 3.11. Не используйте зубную щетку, если Вы имеете какие-либо раны в полости рта.
- 3.12. Не используйте зубную щетку, если Вы носите какие-либо предметы или украшения на губах или зубах. Удалите их до использования прибора.
- 3.13. Место хранения запасных щеточных насадок должно быть недоступно для детей. Будьте внимательны при утилизации старых насадок - они могут вызывать удушье при заглатывании.
- 3.14. Не пользуйтесь никакими вспомогательными приспособлениями и принадлежностями, кроме поставляемых или рекомендуемых Поставщиком. В зубной щетке нет заменяемых частей, кроме заменяемых щеточных насадок.
- 3.15. Не вставляйте в зарядную станцию, дорожный футляр и зубную щетку никаких посторонних предметов, нестандартных кабелей и т.п.
- 3.16. Запрещается мыть зубную щетку, зарядную станцию и дорожный футляр в посудомоечной машине.
- 3.17. Запрещается смотреть продолжительное время на работающую УФ-лампу во избежание повреждения и ожога глаз.
- 3.18. Всегда отключайте от сети зарядную станцию и дорожный футляр, если они не используются.

4. ТЕХНИЧЕСКИЕ ХАРАКТЕРИСТИКИ

- зарядка щетки от источника переменного тока 110-240 В, 50 Гц;
- напряжение питания щетки 3,6 В ± 15%;
- расчетная потребляемая мощность, не более 3 Вт;
- расчетная частота механических ультразвуковых вибраций до 48кГц±20%;
- расчетное количество вращательно-поступательных движений насадки в минуту: в режиме "чистка" до 42000±20%, в режиме "отбеливание" до 48000±20%

5. КОНФИГУРАЦИЯ И ОРГАНЫ УПРАВЛЕНИЯ

РУЧКА ЩЕТКИ

- Кнопка вкл./выкл.
- Кнопка выбора режима
- Индикаторы режимов
- Индикатор зарядки аккумулятора

ЗАРЯДНАЯ СТАНЦИЯ

- Чаша дезинфектора
- Крышка дезинфектора
- УФ-лампа
- Корпус зарядной станции
- Зарядное гнездо
- Электрошнур
- Электровилка

ЩЕТОЧНЫЕ НАСАДКИ

Стандартная насадка средней жесткости



Мягкая массажная насадка с резиновым скребком для языка

Насадка интердентальная для гигиены межзубных промежутков



6. ПРОЦЕСС ЗАРЯДКИ АККУМУЛЯТОРА

Все разделы данной инструкции, касающиеся работы зарядной станции, относятся только к комплекту, в котором присутствует зарядная станция. В комплекте без зарядной станции зарядка щетки осуществляется в дорожном футляре.

- 6.1. Перед зарядкой зубную щетку необходимо выключить.
- 6.2. Включите зарядную станцию в сеть.
- 6.3. Поместите зубную щетку в зарядное гнездо.
- 6.4. Если процесс зарядки идет нормально - на щетке включится индикатор.
- 6.5. Когда аккумулятор будет полностью заряжен все 3 секции индикатора будут гореть зеленым цветом постоянно.

ОБРАТИТЕ ВНИМАНИЕ!

6.6. Зарядка щетки, хранение зарядной станции, дорожного футляра должны осуществляться в сухом помещении! Во влажном помещении (ванной) допустимо хранение только самой щетки.

6.7. В зарядную станцию и дорожный футляр щетка помещается строго в сухом виде, при невыполнении данной рекомендации значительно сократится срок службы контактов.

6.8. Аккумулятор прослужит гораздо дольше, если соблюдается полный цикл заряд-разряд, т.е. зарядка щетки производится только после полного разряда аккумулятора.

6.9. Не допускается:

- постоянное хранение щетки на включенной в сеть зарядной станции;
- постоянное подключение зарядной станции к сети, если зарядка не производится.

6.10. В процессе эксплуатации щетки количество рабочих циклов от 1 зарядки аккумулятора снижается из-за естественного старения аккумулятора. Если параметры аккумулятора ухудшились, можно попробовать провести его тепловую регенерацию, для чего зубную щетку необходимо заряжать 24 часа:

- если она не использовалась более 3 месяцев;
- если заряд аккумулятора заканчивается после цикла чистки. Если тепловая регенерация не помогает - замените аккумулятор щетки.

6.11. В процессе зарядки корпус зубной щетки может нагреваться - это нормальная ситуация.

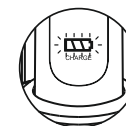
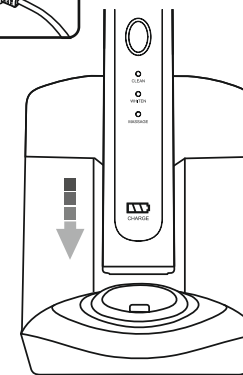
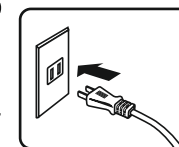

3 мигающих зеленых секции: идет зарядка 1/3 аккумулятора

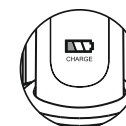

1 постоянно горящая секция: 1/3-2/3 зарядки

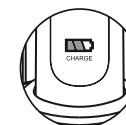

2 постоянно горящих секции: 2/3-полная зарядка

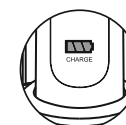

3 постоянно горящих секции: полная зарядка

7. РЕКОМЕНДАЦИИ ПО ЧИСТКЕ

7.1. Режимы щетки в сочетании с тремя типами насадок настроены обеспечить отличное качество чистки, отбеливания и полировки зубной эмали, а также массажа десен:

- **первый режим** "clean" (чистка) предполагает обычную ежедневную чистку;

- **второй режим** "whiten" (отбеливание) с повышенной интенсивностью вибраций служит для отбеливания и полировки эмали зубов с помощью специальных средств, а также 1-минутной экспресс-чистки зубов, когда время ограничено;

- **третий режим** "massage" (массаж) с прерывистыми пульсациями служит для улучшения кровоснабжения и соответственно питания зубов.

7.2. Установите на щетку требуемую насадку, для чего правильно совместите пазы ротора щетки и насадки (щетина должна на одной стороне с кнопками). При правильной установке насадка должна отступать от корпуса щетки примерно на 0,5 мм (см.рис.7.1).

7.3. Смочите щеточную насадку, затем выдавите немного зубной пасты.

7.4. Включите щетку кнопкой "вкл./выкл", выберите требуемый режим и щетка начнет вибрировать.

7.5. Почистите зубы. Через каждые 30 сек. щетка отключается на паузу 1 сек. - переходите на другой участок полости рта (рис.7.2, 7.3).

7.5. Выключите, если щетка не выключилась сама.

7.6. Прополощите рот.

7.7. **Снятие-установка насадки производится строго вертикальными движениями как на рис.7.1! Не допускается поворачивать насадку по или против часовой стрелки - это приведет к поломке ротора мотора. Не доверяйте эту процедуру детям.**

Наилучшие результаты чистки достигаются следующими этапами:

7.8. **Правильный подбор средств ухода** - зубной пасты и бальзамов-реминерализаторов:

как правило состояние эмали должно улучшиться уже после 1-2 недель использования зубной щетки HSD-008. Если улучшения не происходит или наоборот появилась желтизна, то следует выбрать зубную пасту с большей абразивностью (например отбеливающую или с содержанием соды). После применения отбеливающей пасты рот



Рис.7.1



Рис.7.2



Рис.7.3

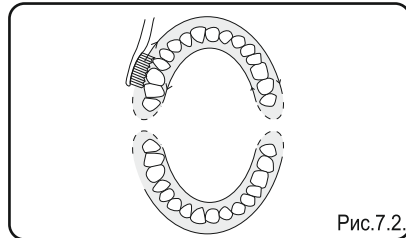

Рис.7.4

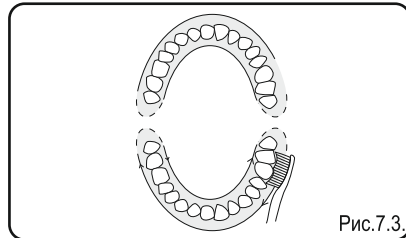

Рис.7.5

рекомендуется прополоскать составом для восстановления зубной эмали, например Donfeel "Восстановление и реминерализация зубной эмали".

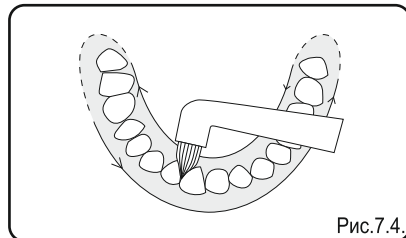
7.9. **Интенсивность чистки.** Никакая зубная щетка не поможет достичь отличного результата, если не прилагать усилия для проникновения щетинок ко всем видимым участкам поверхности зуба и границ десны. Стандартный комплект модели HSD-008 включает специальную interdentalную насадку (рис.4, 5) для межзубных промежутков.

7.10. **Время чистки** должно быть не менее 2 минут за 1 сеанс. После 2-х минут таймер срабатывает и она выключится автоматически. На каждый участок полости рта надо тратить примерно 30 секунд - чтобы напомнить Вам об этом, щетка будет останавливаться на секунду каждый 30-ти секундный интервал, а затем включаться снова.

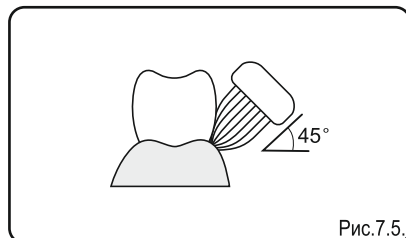
Если Вы курите или употребляете напитки, способствующие увеличению твердых пигментных отложений на зубной эмали, то время чистки нужно увеличить до 2-х сеансов (4 минуты) до момента приведения эмали к лучшему состоянию. Межзубные промежутки, особенно на внутренней стороне зубов, очищаются сложнее - поэтому им нужно уделять больше внимания.

После двух сеансов работы (4 минуты) щетке необходим перерыв 15 минут для охлаждения точных деталей.



Рис.6



Рис.7

8. ДЕЗИНФЕКЦИЯ НАСАДОК

8.1. Появление вредных бактерий и вирусов в насадке зубной щетки почему-то не воспринимается серьезно, однако, через 1 месяц осеменение щетинок насадки бактериями, спорами грибов и пр. возрастает до такой степени, что возможно появление признаков стоматита и др. воспалений десны.

Зарядная станция зубной щетки содержит полезную опцию: УФ-лампу для дезинфекции насадок. Высокая эффективность дезинфекции (до 99,9%) против: кишечной палочки (E.Coli), грибов (Candida Albicans), стафилококков, стрептококков (H.Simplex и др.) и сальмонеллеза доказана протоколами испытаний.

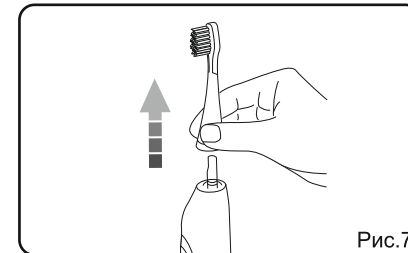
8.2. Смойте с насадки остатки зубной пасты и встряхните, чтобы очистить от капелек воды.

8.3. Поместите насадки в чашу дезинфектора так, чтобы щетинки были повернуты в сторону УФ-лампы. **На лампу не должна попадать вода!** Если капли воды попали на лампу - протрите её сухой обезжиренной тканью и не включайте до полного высыхания.

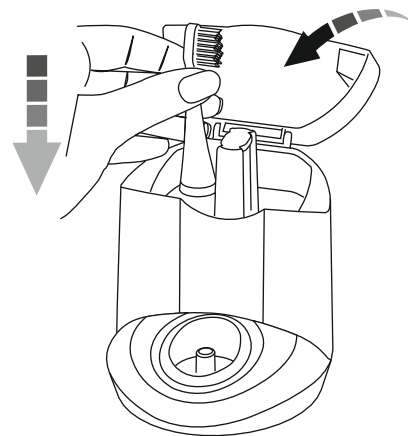

8.4. Проверьте, чтобы зарядная станция была подключена к розетке. Закройте крышку дезинфектора для включения процесса очистки: УФ-лампа загорится синим цветом. По прошествии 7 минут цикл очистки будет окончен и УФ-лампа погаснет.

8.5. После каждого 7-минутного цикла очистки должен следовать обязательный 30-минутный перерыв для охлаждения УФ-лампы и деталей.

9. ДОРОЖНЫЙ ФУТЛЯР

9.1. Дорожный футляр помимо транспортных функций способен заряжать зубную щетку в пути и дезинфицировать насадки с помощью встроенной микро-УФ-лампы. **Механическая прочность футляра не безгранична**, поэтому во избежание повреждений, особенно при перемещении авиатранспортом, рекомендуем обернуть футляр мягкой тканью (полотенцем) и поместить в центр чемодана (сумки) подальше от твердых и острых предметов.

Рис.9.1.



*USB - Универсальная последовательная шина

9.2. Поместите зубную щетку и насадки в футляр, щетина насадок должна быть повернута в сторону УФ-лампы. **Щетка и насадки должны храниться в футляре абсолютно сухими!** Наличие влаги рано или поздно приведет к появлению конденсата на контактах и схеме, что нарушит нормальную работу комплекта. Несоблюдение данной рекомендации может привести к значительному сокращению срока службы прибора и нарушению п.12.7 Условий гарантии.

9.3. Соедините штекер 2 "мини USB" с разъемом в дорожном футляре, а штекер 1 с разъемом сетевого адаптера или другого устройства с шиной USB.

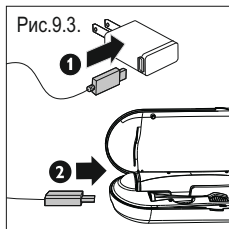
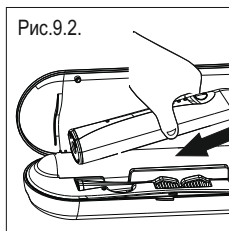

9.4. Закройте крышку футляра и включите адаптер в сеть. Загорится индикатор и начнется 7-минутный процесс дезинфекции. По завершении процесса УФ-лампа автоматически отключится.

9.5. Оставьте футляр подключенным к электросети до полной зарядки зубной щетки, аналогично процессу, описанному в п.6.

9.6. После зарядки обязательно отключайте футляр и адаптер от электросети.

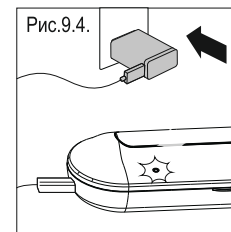

10. УХОД И ОБСЛУЖИВАНИЕ ИЗДЕЛИЯ

10.1. Перед любой операцией по очистке обязательно отключайте изделие от сети.

10.2. Протирайте корпус сухой мягкой тканью.

10.3. Периодически очищайте чашу дезинфектора от скопившегося осадка. Для чего можно аккуратно вынуть чашу из корпуса, вымыть под проточной водой, протереть и высушить насухо. **Перед установкой обратно в корпус чаша должна быть абсолютно сухой.**

10.4. При любых манипуляциях проявляйте осторожность в обращении с УФ-лампой, т.к. она содержит пары ртути.

10.5. Вскрытие корпуса зарядной станции, дорожного футляра, замена деталей допускается только в авторизованных сервисах, данные которых приведены в разделе 12.

10.6. Хранение зарядной станции и футляра, подключенными к электросети не допускается.

10.7. После использования зубной пасты между ротором мотора и корпусом щетки образуются отложения, содержащие абразивные частицы, едкие вещества, которые способны разрушать гидроизоляцию щетки. Необходимо протирать это место ватным тампоном, смоченным водой или спиртом.

Несоблюдение данной рекомендации может привести к значительному сокращению срока службы прибора и нарушению п.12.7 Условий гарантии.

Рис.10.3.

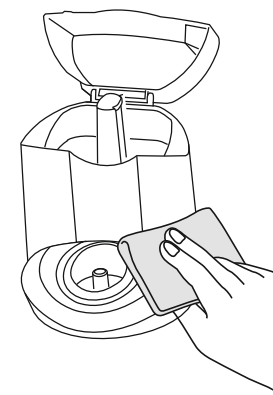
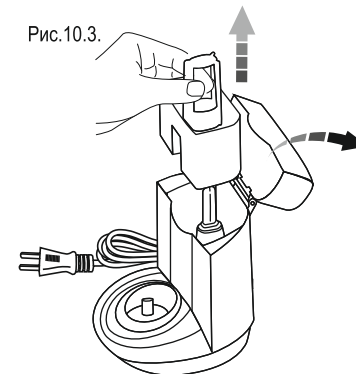

11. ВОЗМОЖНЫЕ ПРОБЛЕМЫ И ИХ РЕШЕНИЕ

ПРОБЛЕМА	ВОЗМОЖНАЯ ПРИЧИНА	РЕШЕНИЕ
Щетка не включается после покупки или после 3-х месяцев перерыва	Аккумулятор разряжен	Поставьте щетку на зарядную станцию на 24 часа для зарядки и регенерации аккумулятора
Вибрации насадки слабо ощущаются	Вы слишком сильно нажимаете на насадку при чистке	При чистке зубов направляйте щетину насадки перпендикулярно поверхности зуба и не создавайте чрезмерных усилий на насадку
Заряда аккумулятора хватает всего на несколько минут работы щетки	1) Жизненный цикл аккумулятора исчерпан. 2) Недостаточный заряд аккумулятора	1) Необходимо заменить аккумулятор - обратитесь в тех.поддержку 2) Поставьте щетку на зарядную станцию на 24 часа для зарядки и регенерации аккумулятора
УФ-лампа не включается	1) Возможно, крышка дезинфектора или дорожного футляра не закрыта. 2) Плохое подключение к электросети, особенно если Вы используете переходники 3) УФ-лампа вышла из строя	1) Закройте крышку дезинфектора 2) Проверьте качество подключения к электросети 3) Свяжитесь с тех.поддержкой для замены УФ-лампы

12. УСЛОВИЯ ГАРАНТИИ

12.1. Поставщик гарантирует нормальную работу комплекта зубной щетки HSD-008 (зубная щетка, зарядная станция, дорожный футляр) в течение 12 (двенадцати) месяцев с момента покупки при соблюдении условий эксплуатации и гарантии, перечисленных в данной инструкции. Дата покупки отмечается в чеке (накладной) и гарантийном талоне. При отсутствии гарантийного талона и документов на покупку, Поставщик или уполномоченные им организации вправе отказать в ремонте или замене в связи с невозможностью определить происхождение прибора и фактический срок его эксплуатации.

12.2. Зубная щетка предназначена для личного использования, коммерческая эксплуатация в клиниках и кабинетах гигиены не допускается.

12.3. Приобретая зубную щетку помните, что это предмет индивидуальной гигиены, и, согласно Законодательства, он не подлежит замене или возврату только лишь по причине желания Покупателя. Поэтому при заключении Договора купли-продажи подразумевается, что Покупатель полностью ознакомился с инструкцией по эксплуатации и не имеет претензий к внешнему виду, цвету, техническим характеристикам комплекта зубной щетки.

12.4. Поставщик и Продавец принимают претензии относящиеся только к неисправностям комплекта зубной щетки. Гарантия не распространяется на расходные детали: щеточные насадки и УФ-лампы.

12.5. При рассмотрении претензии Поставщик или уполномоченная им организация выполняют комплекс исследований для определения характера неисправности прибора и причины её появления. Каких-либо дополнительных испытаний и экспертиз Поставщик или уполномоченная им организация проводить не обязаны.

12.6. Технические характеристики зубной щетки подтверждены протоколами испытаний, выполненными по утвержденным методикам при сертификации. Претензии к исправному прибору, основанные лишь на каких-либо самостоятельных измерениях Покупателя, испытаниях по другим методикам без наличия надлежащей лицензии, условий, аппаратуры требуемого состава и класса точности, не являются основанием для замены прибора на другой экземпляр или возврата денег.

12.7. Не принимаются претензии по качеству и неисправностям следующих приборов:

- имеющих внешние и внутренние повреждения, в том числе вызванные небрежной эксплуатацией (трещины, сколы, царапины, вмятины, оплавления пластика, перегрев из-за повышенной нагрузки, отсутствие фрагментов корпуса, повреждения кабелей, штекеров, вилок, разъемов и др.);
- со следами самостоятельного ремонта или разборки;
- со следами коротких замыканий из-за неправильного подключения;
- со следами наличия воды или коррозии внутри щетки, зарядной станции и футляра;
- с повреждениями насадок и деталей, вызванными небрежной эксплуатацией.

12.8. Если у Вас появились какие-либо вопросы по работе или качеству щетки - предварительно проконсультируйтесь с сотрудниками компании Донфил или уполномоченной торгующей организации.

12.9. По всем вопросам о работе прибора Вы можете обратиться:

- по телефону горячей линии: +7-495-7710576
- по электронной почте: donfeel@bk.ru
- в центральный сервис: 141014, Московская обл., г.Мытищи, ул.В.Волошиной, д.19/16, офис 207, ООО "Донфил"
- в компанию, где приобретался прибор.

12.10. Поставщик оставляет за собой право вносить усовершенствования в конструкцию и характеристики прибора в процессе производства, которые могут быть не отражены в данной инструкции.

12.11. Поставщик не несет ответственность за ущерб здоровью, вызванный неправильной эксплуатацией прибора, за возможный ущерб третьим лицам, домашним животным и т.п.

13. ЗАКАЗ РАСХОДНЫХ МАТЕРИАЛОВ И ЗАПЧАСТЕЙ

Для заказа расходных материалов, запчастей к зубной щетке Вы можете обратиться в компанию, где приобретался прибор или напрямую в компанию Донфил:

- по телефонам горячей линии: +7-495-7710576; +7-495-6659308
- по электронной почте: donfeel@bk.ru
- skype: donfeelm

- в центральный офис: 141014, Московская обл., г.Мытищи, ул.В.Волошиной, д.19/16, офис 207, ООО "Донфил".

website: www.donfeel.ru

Возможна доставка в любую точку мира, в том числе бесплатная доставка почтой по России - подробности и условия уточняйте у сотрудников.

