

Для полноценной гигиены в комплексе с ирригатором
используйте и другие высококачественные
средства марки Donfeel

ЗУБНЫЕ НИТИ

БАЛЬЗАМЫ-ОПОЛАСКИВАТЕЛИ

ЭЛЕКТРИЧЕСКИЕ ЩЕТКИ



6+

ИРРИГАТОР ПОЛОСТИ РТА OR-850

ИНСТРУКЦИЯ ПО ЭКСПЛУАТАЦИИ



ПОСЛЕДНИЕ НОВОСТИ, АКТУАЛЬНАЯ ИНФОРМАЦИЯ, ОБЩЕНИЕ:



<https://www.instagram.com/donfeel.ru/>
или @donfeel.ru



<https://www.facebook.com/donfeelm/>
или donfeel



donfeelm

Donfeel LLC

Address: Russia, Moscow region, Mytishi, V.Voloshinoy str., 19/16, E207,

P.C.141014

Tel: +7-495-7710576

E-mail: donfeel@bk.ru Web: www.donfeel.com

ООО "Донфил"

Адрес: 141014, Россия, Московская обл., г. Мытищи, ул.В.Волошиной,
д.19/16, офис 207.



Перед тем как пользоваться ирригатором прочтите полностью данную инструкцию и сохраните ее.
Если Вы передаете прибор другому лицу, вместе с ним передавайте и инструкцию.

1. НАЗНАЧЕНИЕ

1.1. Компания **Donfeel (Донфил)** благодарит Вас за выбор данного прибора. Мы надеемся, что ирригатор поможет Вам сохранить здоровье зубов и десен. Ирригатор применяется для промывки пародонтальных карманов, зубодесневых складок, гидромассажа десен, а также рекомендуется в комплексе средств для физиотерапии гингивита и пародонтита (кровоточивости). Служит эффективным предметом гигиены полости рта наряду с зубными щетками, пастами, флоссами, бальзамами и другими профилактическими средствами.

1.2. «По-видимому, традиционные широко применяемые способы гигиенического ухода за полостью рта недостаточны для эффективной профилактики кариеса и заболеваний пародонта». (Лукиных Л.М., Жулев Е.Н., Чупрунова И.Н. Болезни пародонта. – Н. Новгород, 2005). Это действительно так, потому что даже самая эффективная щетка сможет обработать не более 50% поверхности зуба. Но теперь у Вас есть ирригатор! Струя воды под давлением до 680 кПа способна вымыть остатки пищи и бактерии из участков полости рта, ранее недоступных для традиционных средств гигиены. Что выводит чистоту полости рта и сохранение здоровья зубов и десен на совершенно новый уровень.

1.3. Началу производства ирригаторов предшествовали длительные исследования. Ирригатор получил признание эффективности действия от ведущих стоматологов-профессионалов со всего мира. Тем не менее, если у Вас существуют вопросы по совместимости ирригатора с Вашим здоровьем, то пожалуйста перед применением обратитесь за консультацией к Вашему стоматологу.

1.4. Ирригатор совершенно необходим при профилактике болезней пародонта (гингивит, пародонтит, лизис костных тканей), если у Вас есть какие-либо ортодонтические конструкции (мосты, импланты и др.).

1.5. 6 типов насадок обеспечат полную гигиену полости рта:



1) стандартная насадка для общей гигиены



2) пародонтальная насадка с резиновым наконечником применяется для промывания десен и при пародонтите



3) ортодонтовая насадка для межзубных промежутков и снятия отложений в труднодоступных местах, а также при использовании брекетов и ортодонтических конструкций



4) насадка "корона" для деликатного снятия зубного налета с имплантов, мостов, коронок



5) насадка для чистки языка

6) Назальная насадка является дополнительной опцией, позволяющей значительно расширить возможности ирригатора и использовать его для профилактики заболеваний носоглотки. Такой прибор необходим в каждой семье и особенно актуален для жителей мегаполисов, воздух в которых просто насыщен различными микро-частицами, производными выхлопа автомобилей, аллергенами и др. Природные механизмы очистки носа просто не справляются с таким натиском «тяжелой артиллерии загрязнителей». Поэтому ЛОР-специалисты рекомендуют различные безопасные способы промывания носа, которые не вызывают привыкания подобно многим назальным препаратам. Назальная насадка с стандартный комплект ирригатора не входит и приобретается отдельно.



2. МЕДИЦИНСКИЕ ГАРАНТИИ

2.1. Поставщик и Продавец информируют Покупателя, что ирригатор полости рта - бытовой прибор, основным назначением которого является гигиена полости рта в домашних условиях. Если Вам необходима специальная физиотерапия - следует обратиться к стоматологу для назначения процедур на оборудовании медицинского назначения.

2.2. Имеются противопоказания: по всем медицинским вопросам совместимости процедуры гигиены ирригатором обращайтесь за консультацией к Вашему доктору. Если Вы не уверены в безвредности процедуры - не применяйте ирригатор без консультации с врачом!

2.3. Ирригатор прошел сертификационные испытания в России и за рубежом, соответствует требованиям технических регламентов: ТР ТС 004/2011 "О безопасности низковольтного оборудования"; ТР ТС 020/2011 "Электromагнитная совместимость технических средств".

2.4. Ирригатор можно использовать начиная с 6 лет, дети до 12 лет проходят все процедуры только в присутствии взрослых. Людям с ограниченными физическими возможностями рекомендуется применять ирригатор с подстраховкой других лиц или в присутствии медперсонала. **При малейшем риске захлебывания процедуры прекратить!**

3. ВАЖНАЯ ИНФОРМАЦИЯ!

Перед началом использования ирригатора Покупатель должен полностью ознакомиться с Инструкцией по эксплуатации и Условиями гарантии. Свидетельством ознакомления служит подпись Покупателя в гарантийном талоне - это существенное условие соблюдения Покупателем Договора купли-продажи наряду с оплатой товара. Поставщик и Продавец не несут ответственности за последствия, вызванные неполным ознакомлением с данной инструкцией или непониманием принципов работы данного прибора. Если после ознакомления с инструкцией у Вас возникли какие-либо вопросы - свяжитесь пожалуйста для консультации с технической поддержкой компании Донфил.

Пользуясь ирригатором полости рта и комплектующими приспособлениями (далее по тексту - ирригатор или прибор), особенно когда в доме есть дети, Вы должны помнить, что неподходящая операция может привести к ране, ожогам или даже смерти. Строго соблюдайте правила безопасности:

3.1. Используйте этот прибор только по его прямому назначению, описанному в данной инструкции.

3.2. Не размещайте ирригатор в местах, откуда он может упасть в ванну, раковину, туалет или будет подвергаться воздействию воды, а также рядом с нагревательными приборами.

3.3. Не пользуйтесь прибором, если он упал в воду или другую жидкость - выньте вилку из розетки немедленно.

3.4. Не используйте ирригатор принимая ванну.

3.5. Поверхность прибора допускается очищать только сухой или влажной тканью. Не допускается мыть прибор в воде или лить на него воду. Если Вы собираетесь протереть ирригатор - предварительно отключите его от электросети. Включать прибор обратно в электросеть можно после того, как он полностью высох.

3.6. Не используйте ирригатор, если он неисправен, если повреждена изоляция электрического провода.

3.7. Держите электрический шнур отдельно от любого нагревательного прибора.

3.8. Не бросать! Не вставляйте никаких посторонних предметов в открытые отверстия или насадку, из которой идет струя.

3.9. Не используйте насадки и запасные части не рекомендованные изготовителем.

3.10. Место хранения насадок должно быть недоступно для детей. Будьте внимательны при утилизации старых насадок - они могут вызывать удушье при заглатывании.

3.11. Не направляйте воду под язык, в ухо, нос, глаз или другие тонкие области. Прибор способен к созданию давления, которое может вызвать серьезные повреждения в этих областях.

3.12. Не используйте, если Вы имеете какую-нибудь открытую рану на вашем языке.

3.13. Не используйте прибор, если Вы носите какие-либо предметы или украшения на губах или зубах.

Удалите их до использования прибора.

3.14. Не используйте прибор на открытом воздухе, а также где ведутся работы по распылению аэрозолей, продуктов, кислорода или других газов и жидкостей.

4. КОМПЛЕКТНОСТЬ

Ирригатор - 1 шт.; стандартная насадка - 3 шт.; пародонтальная насадка - 1 шт.; ортодонтальная насадка - 1 шт.; насадка "корона" для имплантов и коронок - 1 шт.; назальная насадка - 1 шт.; насадка для чистки языка - 1 шт.; инструкция по эксплуатации - 1 шт.

5. КОНФИГУРАЦИЯ И ОРГАНЫ УПРАВЛЕНИЯ

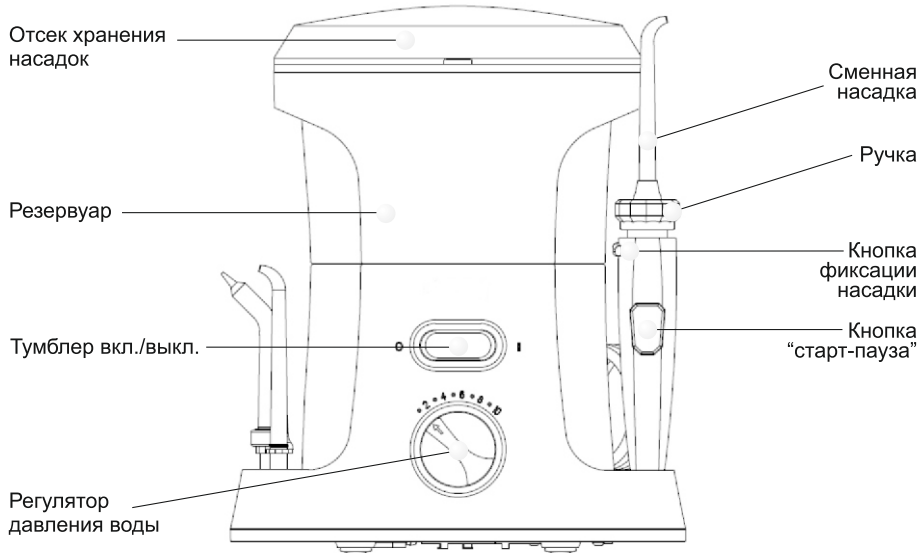

6. ПРАВИЛА ЭКСПЛУАТАЦИИ

6.1. Подключите ирригатор к электросети. Перед первым применением рекомендуется промыть ирригатор, для чего следует прогнать через прибор на холостом ходу полный резервуар воды.

6.2. Выберите нужную насадку, убедитесь в её исправности и установите в ручку (рис.6.1). Опускайте насадку в гнездо до момента срабатывания фиксатора (услышите характерный щелчок).

Снятие насадки производится движением вверх только после разблокировки кнопкой фиксатора (рис.6.2)!

Все насадки имеют регламентированный срок службы:

- стандартные не более 6 месяцев;
- специализированные не более 2 месяцев.

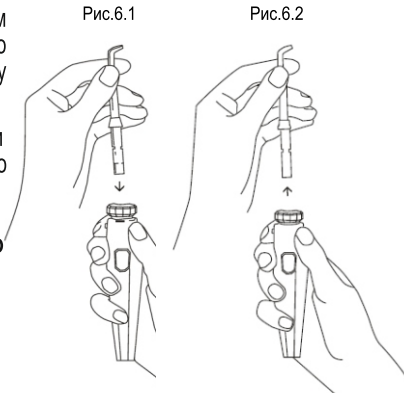

6.3. Клапан резервуара является герметичным только при установке на корпус ирригатора. Поэтому рекомендуется наливать воду в резервуар, уже установленный на корпусе, не допуская попадания струи на электрические части (тумблер и регулятор давления). Если наливать воду в отдельный резервуар, то через соединительный клапан допускается небольшая течь воды.

Перед заполнением резервуара необходимо установить насадку на ручку. Если этого не сделать, то излишек воды вытечет через ручку, т.к. ирригатор это гидравлический прибор и в нем действует закон сообщающихся сосудов.

6.4. Залейте в резервуар чистую или с раствором бальзам-концентрата Донфил воду температурой не выше 40°C. Воду лучше использовать отфильтрованную и кипяченую, что продлит срок службы самого ирригатора и будет полезно для десен, т.к. процесс кипячения обеспечит необходимую дезинфекцию.

Не допускается добавление других средств, химических компонентов, соды, зубной пасты, растворов трав и др. Бальзамы-концентраты Донфил (рис.6.4) производятся в России, поэтому обладают весьма доступной ценой. Не стоит экономить на фирменных средствах, рискуя засором или поломкой ирригатора.

6.5. Установите регулятор давления воды на минимум (в крайнее левое положение). Поместите насадку в полость рта (рис.6.3) и тумблером включите прибор. Далее выберите регулятором наиболее приемлемое для Вас давление воды и начинайте процедуру ирригации.

6.6. Если вода не пошла сразу, то образовалась воздушная пробка. Для её удаления сделайте следующее:

- 1) при работающем ирригаторе и регуляторе мощности струи в положении «б», снимите-поставьте с корпуса наполненный водой резервуар 1-2 раза и прижмите его плотнее к корпусу;
- 2) если предыдущая операция не помогла, то при работающем ирригаторе втяните в себя воздух из насадки как будто пьете напиток из трубочки - и вода пойдет.

6.7. Правильно струя воды должна подаваться под углом 90° (рис.6.5) к поверхности зуба. Неправильно, когда угол 45° и менее (рис.6.6) - через некоторое время это может вызвать эрозию десны.

6.8. Расстояние от насадки до зуба определяется пользователем самостоятельно, исходя из требуемой интенсивности воздействия (рис.6.7).

6.9. Кнопка «старт-пауза» (рис.6.8) в ручке ирригатора служит для экстренной остановки потока жидкости в случае болевых ощущений и т.п. Выключатель «старт-пауза» является гидравлическим, поэтому не следует каждый раз перед включением или выключением ирригатора использовать этот выключатель во избежание его быстрого износа. Если Вы остановили воду кнопкой «старт-пауза» в момент работы насоса ирригатора на максимальном режиме, то создается избыточное давление. Чтобы избежать поломки, в насосе включается обратный клапан, который сбрасывает давление в системе.

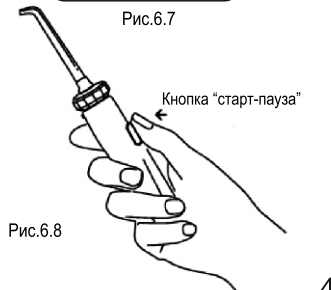
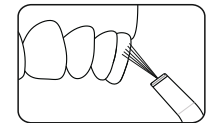
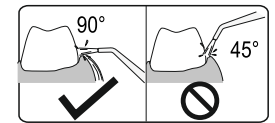
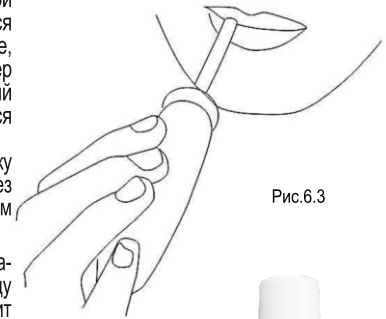

При этом через технические отверстия внизу прибора может выйти несколько капель воды. Это является нормальной ситуацией.

6.10. После процедуры ирригации выключите прибор переводом тумблера в положение “выкл” (Off) и слейте жидкость, если она осталась. Длительное хранение жидкости в резервуаре не допускается.

6.11. Если Вы использовали раствор бальзама-концентрата, то следует сначала сполоснуть чистой водой сам резервуар, а затем заполнить его 100-150мл чистой воды и прогнать через прибор во избежание засоров и образования осадка в насосе.

6.12. Если со временем возник неприятный запах или налет - это сигнал, что в гидросистеме ирригатора появились известковые отложения от воды или бактерии, которые могли попасть в прибор через слюну, сырость или из воздуха. Удалить бактерии и известковый налет можно 2 способами:

- Сделайте в отдельной посуде раствор лимонной кислоты из расчета 5 гр на 200 гр воды (не превышайте концентрацию, чтобы не повредить пластиковые и резиновые детали). Заполните 20-30% резервуара получившимся раствором и кратковременно включите ирригатор так, чтобы раствор начал выходить из насадки. Выключите ирригатор и оставьте его в таком положении на 30 минут, после чего включите и прогоните через прибор чистую воду - очистка гидросистемы завершена.

- Такую же процедуру можно выполнить 40%-ным водным раствором медицинского спирта (водкой).

6.13. Не забывайте что детали ирригатора изготовлены из пластика, а потому имеют ограниченную прочность и требуют аккуратного обращения. Ирригатор должен быть установлен на твердую, сухую, устойчивую поверхность, исключающую падения и удары с высоты о твердую поверхность (например пол). Внешние механические повреждения, приобретенные прибором в процессе службы, как то: любые трещины корпуса, резервуара, ручки, насадок и т.п. признаются фактом небрежной эксплуатации и не подпадают под гарантийные случаи.

7. ПРИМЕНЕНИЕ СПЕЦИАЛЬНЫХ НАСАДОК

7.1. **Пародонтальная насадка** позволяет проводить промывание чувствительных и воспаленных десен, в том числе и по назначению стоматолога в комплексе физиотерапии пародонтита (рис.7.1; 7.2).

Рис.7.1



Рис.7.2



7.2. **Ортодонтальная насадка** (рис.7.3) эффективна для гигиены брекет-систем. Маленькая щеточка проникает к труднодоступным участкам и удаляет остатки пищи и бактерии.

Рис.7.3

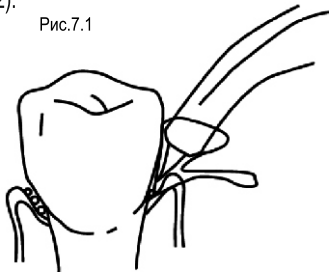
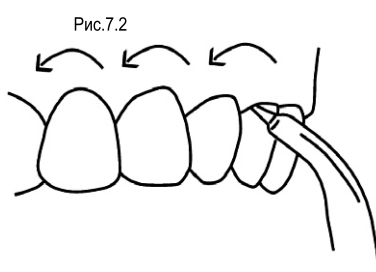
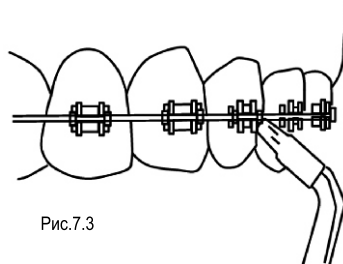

7.3. **Насадка для деликатного снятия зубного налета** с 3-мя микропушками щетины (рис.7.4) применяется после установки имплантов, мостов, коронок для лучшего заживления и нежной гигиены прилегающих тканей.

Рис.7.4

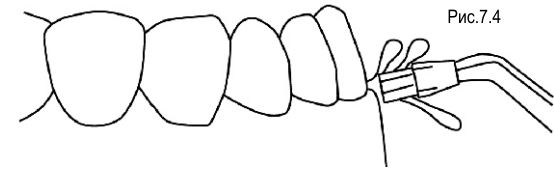

7.4. **Назальная насадка - полезная гигиеническая опция для Вашего ирригатора**, позволяющая проводить промывание носоглотки. Эффективно удаляет слизь, бактерии, пыльцу и другие аллергены - профилактика респираторных заболеваний.

В резервуар ирригатора заливается очищенная теплая вода с температурой не выше 40°C из расчета 100-150 мл на одного человека.

Можно приготовить 3-4%-ный раствор морской соли: в расчете на одного человека в 150 мл воды добавить 1/2 чайной ложки соли. Раствор готовится в отдельной посуде (например чашке), а уже затем добавляется в резервуар.

После запуска ирригатора насадка поочередно подносится к ноздрям и происходит промывание пазух носа (рис.7.5). Если использовался раствор соли - после процедуры обязательно прогоните через ирригатор не менее 150 мл чистой воды.

Рис.7.5

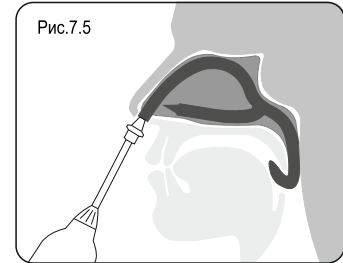

ВНИМАНИЕ! Начинайте с минимального давления струи – обратите внимание, чтобы регулятор давления находился в крайнем левом положении! При малейшем риске захлебывания все процедуры остановить! Не является лекарственным средством, имеются противопоказания - перед применением проконсультируйтесь с врачом!

Рис.7.6

7.5. **Насадка для чистки языка** (рис.7.6) предназначена для мягкого снятия зубного налета.

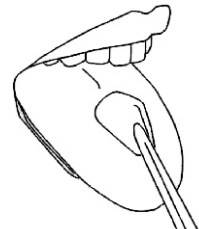

8. ТЕХНИЧЕСКИЕ ХАРАКТЕРИСТИКИ

- ПИТАНИЕ ОТ ИСТОЧНИКА ПЕРЕМЕННОГО ТОКА 100-240 В, 50 Гц;
- НОМИНАЛЬНАЯ МОЩНОСТЬ 18 Вт ± 20%;
- ЕМКОСТЬ РЕЗЕРВУАРА - 600 мл;
- ВРЕМЯ ПОЛНОГО РАСХОДА ВОДЫ ИЗ РЕЗЕРВУАРА от 90 до 120 сек;
- РАСЧЕТНОЕ ДАВЛЕНИЕ СТРУИ от 80 до 680 кПа ± 20%;
- РАСЧЕТНОЕ КОЛИЧЕСТВО ПУЛЬСАЦИЙ ВОЗДУШНО-ПУЗЫРЬКОВОЙ СТРУИ от 1250 до 1700 ± 20%;
- ДЛИНА СЕТЕВОГО ШНУРА 1,4 м ± 7%;
- КЛАСС ВОДОНЕПРОНИЦАЕМОСТИ - IPX4;
- ВОЗРАСТНЫЕ ОГРАНИЧЕНИЯ: 6+
- РАСЧЕТНЫЙ СРОК СЛУЖБЫ ПРИБОРА ДВА ГОДА (ИСЧИСЛЯЕТСЯ С ДАТЫ ПРОДАЖИ ПОКУПАТЕЛЮ);
- ХРАНИТЬ В СУХОМ ПОМЕЩЕНИИ ПРИ ТЕМПЕРАТУРЕ ОТ +5 до +25°C, ТРАНСПОРТИРОВАТЬ В ТЕХ ЖЕ УСЛОВИЯХ. СРОК ХРАНЕНИЯ 6 ЛЕТ.

9. РЕШЕНИЕ ВОЗМОЖНЫХ ПРОБЛЕМ

ПРОБЛЕМА	ВОЗМОЖНАЯ ПРИЧИНА	РЕШЕНИЕ
1) Ирригатор не включается	1) Нет подключения к электросети. 2) В розетке нет напряжения.	1) Проверьте подключение к сети. Отключите и включите заново. 2) Подключите к другой розетке.
2) Течь воды из под насадки	1) Насадка плохо установлена или установлена не до конца. 2) Насадка засорилась или износилось основание насадки. 3) Износ фиксатора насадки.	1) Установите насадку до щелчка пружины фиксатора 2) Замените насадку на новую 3) Обратитесь в тех.поддержку
3) Низкое давление или вода не идет из насадки	1) Насадка засорилась 2) Возникла воздушная пробка 3) Засорился насос 4) Износ деталей насоса	1) Замените насадку на новую. 2) - при работающем ирригаторе и регуляторе мощности струи в положении «б», снимите-поставьте с корпуса на корпус 1-2 раза наполненный водой резервуар и прижмите его плотнее к корпусу; - если предыдущая операция не помогла, то при работающем ирригаторе втяните в себя воздух из насадки как будто пьете напиток из трубочки - и вода пойдет. 3) Прodelайте операции по очистке, описанные в п.б.12. Далее промойте систему водой, снимите резервуар и поставьте прибор в сухое помещение на 24 часа. 4) Обратитесь в тех.поддержку.
4) Небольшая течь капель воды снизу ирригатора	1) Если Вы остановили воду кнопкой «старт-пауза» в момент работы насоса ирригатора на максимальном режиме, то создается избыточное давление. Чтобы избежать поломки, в насосе включается обратный клапан, который сбрасывает давление в системе. При этом через технические отверстия внизу прибора может выйти несколько капель воды. Это является нормальной ситуацией. 2) Для создания микропузырьковой струи происходит смешивание воды с воздухом, который засасывается через технические отверстия насоса в вакуумном режиме. После остановки ирригатора небольшое количество капель воды может выйти обратно также через технические отверстия внизу прибора. 3) Течь воды при полностью заполненном резервуаре и выключенном ирригаторе.	1) Кнопку «старт-пауза» на ручке следует применять в случае крайней необходимости (кровотечение, резкая боль и т.п.). 2) Это нормальное физическое явление. Удалите лишнюю влагу под прибором. 3) Скорее всего заполнение резервуара происходило при снятой насадке, а поскольку в ирригаторе действует закон сообщающихся сосудов - излишек воды вышел через ручку.
5) Большая течь воды снизу ирригатора	Наличие такой неисправности говорит о серьезной проблеме: износе клапанов, уплотнений или других элементов гидравлической системы	Обратитесь в тех. поддержку для замены неисправной детали

10. ДЕЗИНФЕКЦИЯ НАСАДОК

8.1. Появление вредных бактерий и вирусов в насадках почему-то не воспринимается серьезно, однако, через 1 месяц осеменение щетинок насадки бактериями, спорами грибов и пр. возрастает до такой степени, что возможно появление признаков стоматита и др. воспалений десны.

8.2. Эффективная дезинфекция насадок без их механического повреждения возможна в аппаратах с ультразвуком, светом ультрафиолетового диапазона или помещением в спирт.

11. ЗАКАЗ РАСХОДНЫХ МАТЕРИАЛОВ И ЗАПАСНЫХ ЧАСТЕЙ

Для заказа расходных материалов, запчастей к Вашему ирригатору Вы можете обратиться в компанию, где приобретался прибор или напрямую в компанию Донфил:

- по телефону горячей линии: +7-495-7710576

- по электронной почте: donfeel@bk.ru

- skype: donfeelm

- в центральный сервис: 141014, Московская обл., г.Мытищи, ул.В.Волошиной, д.19/16, офис 207, ООО "Донфил".

Возможна доставка в любую точку мира, подробности и условия уточняйте у сотрудников.

12. УСЛОВИЯ ГАРАНТИИ

12.1. Поставщик гарантирует нормальную работу ирригатора OR-850 в течение 12 (двенадцати) месяцев с момента покупки при соблюдении условий эксплуатации и гарантии, перечисленных в данной инструкции. Дата покупки отмечается в чеке (накладной) и гарантийном талоне. При приемке прибора от торгующей организации требуйте правильного заполнения гарантийного талона! В талоне должны быть правильно указаны: модель, год (дата) производства, серийный номер (при наличии) и дата продажи. Какие-либо исправления в гарантийном талоне не допускаются! При отсутствии гарантийного талона и документов на покупку, Поставщик или уполномоченные им организации вправе отказать в ремонте или замене в связи с невозможностью определить происхождение прибора и фактический срок его эксплуатации. Расчетный срок службы прибора составляет 2 (два) года (исчисляется с даты продажи Покупателю).

12.2. Перед началом эксплуатации Покупатель должен полностью ознакомиться с Инструкцией по эксплуатации и Условиями гарантии. Свидетельством ознакомления служит подпись Покупателя в гарантийном талоне - это существенное условие соблюдения Покупателем Договора купли-продажи наряду с фактом оплаты товара. Поставщик осуществляет гарантийное и техническое обслуживание прибора только при условии его правильной эксплуатации.

12.3. Приобретая ирригатор помните, что это предмет индивидуальной гигиены, и, согласно Законодательства РФ, он не подлежит замене или возврату только лишь по причине желания Покупателя. Поэтому при заключении Договора купли-продажи подразумевается, что Покупатель ознакомился и не имеет претензий к внешнему виду, цвету, техническим характеристикам комплекта ирригатора. Отказ Покупателя от подписания гарантийного талона после оплаты и получения товара не может служить причиной его одностороннего отказа от исполнения Договора купли-продажи и возврата технически исправного товара Поставщику.

12.4. Ирригатор предназначен для личного использования, коммерческая эксплуатация в клиниках и кабинетах гигиены не допускается.

12.5. Поставщик и Продавец принимают претензии относящиеся только к неисправностям ирригатора. Гарантия не распространяется на расходные детали и элементы, подверженные естественному износу (за исключением производственных дефектов, определяемых при покупке, либо в первые 14 дней эксплуатации):

- сменные насадки;
- световые индикаторы (лампы);

Указанные детали могут быть приобретены или заменены по желанию Владельца ирригатора за отдельную плату. Также гарантия не распространяется на упаковку прибора.

12.6. Если у Вас появились какие-либо вопросы по работе или качеству ирригатора - предварительно проконсультируйтесь с сотрудниками компании Донфил или уполномоченной торгующей организации.

12.7. По всем вопросам о работе прибора Вы можете обратиться:

- по телефону горячей линии: +7-495-7710576

- по электронной почте: donfeel@bk.ru

- [skype: donfeelm](https://www.skype.com/ru/contacts/donfeel)

- в центральный сервис: 141014, Московская обл., г.Мытищи, ул.В. Волошиной, д.19/16, офис 207, ООО "Донфил"

- в компанию, где приобретался прибор.

12.8. Соответствие прибора техническим регламентам для эксплуатации на территории стран ТС, подтверждено при сертификации. Претензии к исправному прибору, основанные лишь на каких-либо самостоятельных измерениях Покупателя, испытаниях по другим методикам без наличия надлежащей лицензии, условий, аппаратуры требуемого состава и класса точности, не являются основанием для замены прибора на другой экземпляр или возврата денег.

12.9. При рассмотрении претензии Поставщик или уполномоченная им организация выполняют комплекс исследований для определения характера неисправности прибора и причины её появления. Каких-либо дополнительных испытаний и экспертиз Поставщик или уполномоченная им организация проводить не обязаны.

12.10. В процессе эксплуатации подвижные элементы гидравлической системы, детали корпуса подвержены естественному износу и старению, что является нормальной ситуацией. Поэтому в течение гарантийного периода допускается снижение давления струи - до 20% от первоначального значения. Поставщик и Продавец не обязаны проводить бесплатную замену изношенных частей, если ирригатор сохраняет работоспособность.

12.11. Не принимаются претензии по качеству и неисправностям следующих приборов:

- если год выпуска и номер, указанные на корпусе прибора, имеют расхождения с данными гарантийного талона;
- имеющих внешние и внутренние повреждения, в том числе вызванные небрежной эксплуатацией (трещины, сколы, царапины, вмятины, оплавления пластика, перегрев из-за повышенной нагрузки, отсутствие фрагментов корпуса, повреждения кабелей, штекеров, вилок, разъемов, ручек, насадок и др.);
- со следами самостоятельного ремонта или разборки, поврежденными пломбами;
- со следами коротких замыканий из-за неправильного подключения или воздействия воды;
- с повреждениями насадок и ручки, вызванными небрежной эксплуатацией;
- со следами падения в воду либо попадания воды внутрь прибора;
- со следами засоров из-за грязной воды, плохой очистки прибора или применения каких-либо добавок без консультации с Поставщиком;
- имеющих неисправности, вызванные неправильной эксплуатацией или неполным ознакомлением с инструкцией.

12.12. Ирригатор имеет брызгозащищенную конструкцию IPX4. Однако, не следует помещать его целиком в воду, принимать душ, ванну с ним, размещать под струей воды и т.п. Постоянное наличие на металлических деталях и контактах даже небольшого количества воды может вызвать коррозию, быстрый выход деталей из строя или даже короткое замыкание, что не является гарантийным случаем.

12.13. Ирригатор это прибор, содержащий прецизионные и миниатюрные детали. Поэтому, во избежание перегрузок и перегрева, допускается непрерывная работа ирригатора только на протяжении 2 (двух) циклов, т.е. опорожнение 2 полных резервуаров воды. Далее необходим обязательный перерыв 20 минут для охлаждения. При несоблюдении временных интервалов работы возможен перегрев и выход из строя деталей ирригатора. В этом случае их замена производится в сервисе за отдельную плату, т.к. перегрузки ирригатора, произошедшие по вине Владельца не являются гарантийным случаем.

12.14. **Важно!** обычная водопроводная вода чиста лишь на первый взгляд. На самом деле она содержит мельчайшую взвесь из реактивов, извести, металлических фрагментов труб, солей, песка и пр. Эта взвесь - источник засора точных деталей ирригатора. Помните об этом и применяйте для заправки отфильтрованную кипяченую воду комнатной температуры.

12.15. Совместно с ирригатором допускается применение только сертифицированных бальзамов-концентратов «Donfeel» (Донфил). Поставщик и Продавец не несут ответственности за последствия и поломки ирригатора, вызванные применением средств не сертифицированных компанией Donfeel, отваров трав, растворов лекарств, зубных паст и т.п.

12.16. Поставщик оставляет за собой право вносить усовершенствования в конструкцию и характеристики прибора в процессе производства, которые могут быть не отражены в данной инструкции.

12.17. Поставщик не несет ответственность за ущерб здоровью, вызванный неправильной эксплуатацией прибора, за возможный ущерб третьим лицам, домашним животным и т.п.

12.18. При наступлении гарантийного случая, Покупатель предоставляет прибор для экспертизы и ремонта **строго в чистом виде**. В случае наличия каких-либо загрязнений Поставщик оставляет за собой право отказать в приеме такого изделия на экспертизу, либо взять дополнительную плату за чистку по расценкам компании на момент обращения.